

提示

使用前请仔细阅读此安全规则。在该设备已经通过运输到达使用目的地后，请小心打开包装并取出此设备。如发现任何缺损，应立即联系货运公司并按照缺损情况进行投诉。确认此设备在出厂时为完好无损。请检查接收到的设备是否与货运单中登记的货物相符，以及货运单中登记货物是否与您的订购的货物相符，如有不符请立即联系您的供货商。总述此灯具乃专为剧场、电视电影工作间等设计的专业户内照明设备。必须将标记为地线的电线接地线。不要在此设备运行时打开外壳，以避免被电击。若在镜片发现明显缺损，应立即更换镜片并降低其功率，比如深刻的裂痕或刮痕。需要在灯具内部进行检查、维护、修理等操作时，都应交由专业人士。一旦出现事故，在打开灯具外壳前应首先拔去电源线插头。使用者应在此设备规定用途范围内进行操作，并核对设备的线路是否正确连接。请不要将该灯具置于多变的恶劣环境。佰艺概不承担由于擅自更换其它类型光源而引起的损坏事故责任。

要点

电源线及其它连接装置对于设备都是很重要的，因其合理安排才导致设备的安全便利运用。在拔插头时必须用手持插头并拉出，切勿直接拉扯电源线，切勿在恶劣的环境下使用电源线，在安装前应检测，并在安装后保持周期性的检测。切勿将电源线及其他信号线扎在一起，以防混淆。

注意事项

功能/地址码设定后，请稍等15秒，显示屏熄灭后，系统将自动记忆默认该程序运行。短时间内，反复间歇断电，请断电20秒后重启电源。电源连接此灯具适应230V的常规电压。为了使用者的安全，务必保持地线（黄绿色）接地。如果此灯具的外部软缆或软线损坏了，该线要由制造厂或其服务代理商或一个有资格的人更换，以避免发生危险。



警告：
内部带危险电压！

LED FRESNEL SPOTLIGHT LED 聚光灯

双色温

Instruction manual
使用说明书

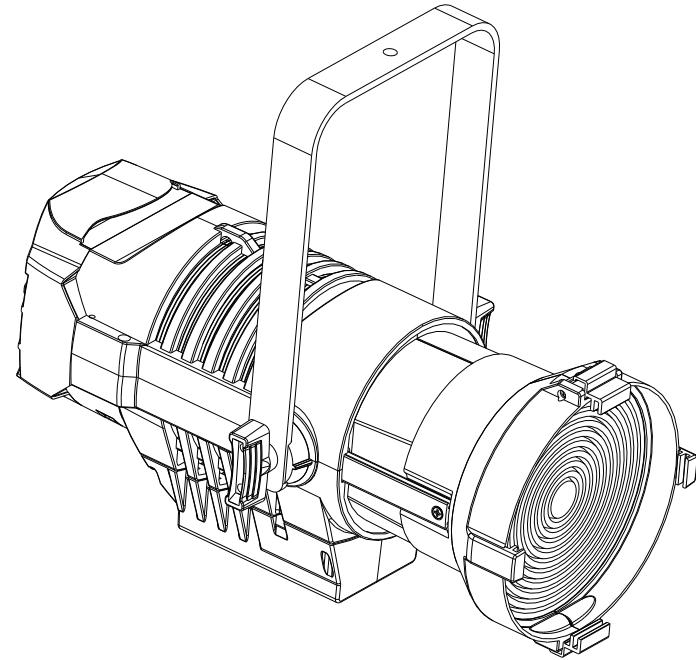

部件名称

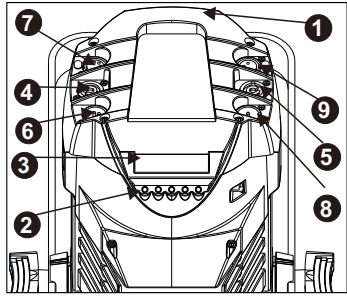

- 1. 后盖
- 2. 五位控制按键
- 3. 液晶屏显示屏
- 4. 电源输入
- 5. 电源输出
- 6. 五芯信号输入
- 7. 五芯信号输出
- 8. 三芯信号输入
- 9. 三芯信号输出

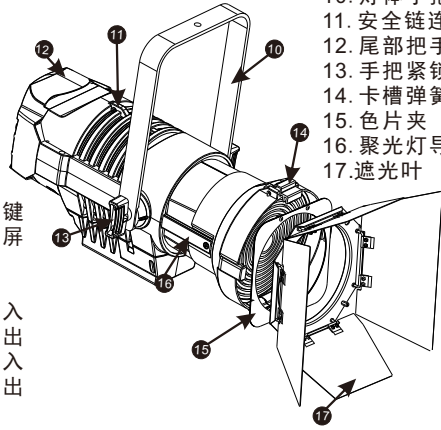

- 10. 灯体手把
- 11. 安全链连接扣
- 12. 尾部把手
- 13. 手把紧锁旋钮
- 14. 卡槽弹簧扣
- 15. 色片夹
- 16. 聚光灯导轨
- 17. 遮光叶

产品操作简介 (产品特征介绍)

- | | | |
|--|---|--|
| <p>单种运行模式</p> <p>*外部控制模式</p> <p>DMX512控制台控制</p> <p>非线性调光与线性调光</p> <p>*16位(6万级)</p> | <p>屏幕保护</p> <p>*30秒无键盘操作进入全息屏保状态</p> <p>按下任意键后再松开即可退出屏幕保护</p> <p>超温自动保护</p> | <p>*可设置保护温度</p> <p>软件升级</p> <p>*可通过信号线连接方式进行软件升级</p> |
|--|---|--|

控制信号线的连接



灯具与控制器以及灯具与灯具之间的连接必须使用直径不小于0.5mm的两芯带屏蔽导线。请用3芯连接灯具的DMX512输出/入口。XLR插头/座与导线之间的连接如上图中的列表所示。必须注意的是，连接时XLR插头/座的3芯不能与内壳相接触以及芯与芯之间亦不能相接触。除了上图中列表所示的连接方式外，XLR插头/座与XLR控制线不能以任何其他方式连接。

使用XLR-XLR控制线从控制器的DMX输出口连接到第一台从机的DMX输入口，并从第一台从机的DMX输出口连接到第二台从机的DMX输入口，依此类推，直至将所有的从机连接完毕，然后将回路插连接在最后一台灯具的信号输出口即可完成控制器模式的连接。

在“DMX控制模式”下，最后一台灯具的DMX输出口须连接DMX回路插。此回路插在“Canon(卡侬)”插头的2针与3针之间连接了1个120Ω(OHM)左右的电阻(如下图所示)。将此回路插插在最后一台灯具的输出口上，可有效地避免DMX512信号在传输过程中产生的噪音及反射现象。

DMX回路插连接在XLR插头的2针和3针之间连接一个120Ω(OHM)电阻，并将其挡在最后一台灯具的DMX输出插座上。

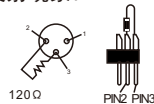

多机同步

当用控台控制多台灯光并且使用频闪、自走等模式时，控台只是简单地发送通道数据，频闪、自走等效果的变换是由各灯自己实现的。注意事项如下：

- 1、实际使用中存在各种情况(比如开机时间不一致或连接到控台的时间不一致)，将导致一开始就可能不同步。此时请变换一下相应的控台推杆的值(比如从20改为0再改回0)，即可达到同步。
- 2、由于各灯的晶振频率并不是绝对相等的，因此，长时间后会出现不同步的现象。
- 3、如果希望长时间运行后仍然同步，有一种途径：
 - a、使用控台编程的方式来实现频闪、自走等效果，一定是同步的。

尺寸图

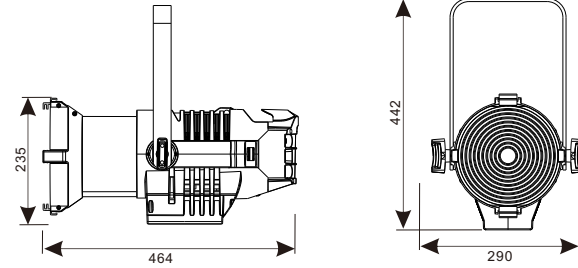

单位: (mm)

附件 (选购)

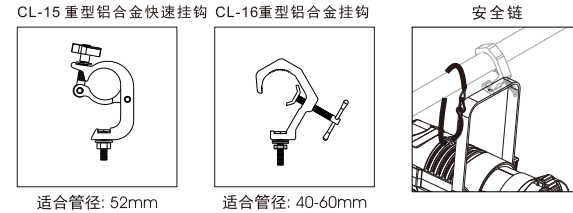
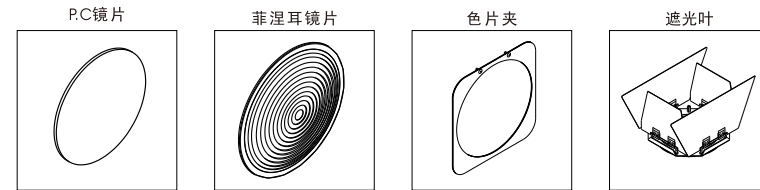

灯体挂件

在灯体的吊臂安装灯钩并挂在支架上，调整好灯具的方向锁紧灯钩，使其固定在一个方向。

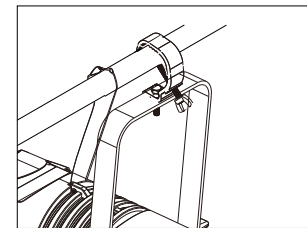

附件的安装

附件卡槽弹簧扣(7)为双爪扣设计,只要同时向双爪扣中间施力即可向上翻开附件卡槽盖(6),将色片夹和遮光叶安装到固定的附件卡槽(5)中,内槽安装色片夹,外槽为遮光叶。将附件卡槽盖弹回原位,即可将色片夹和遮光叶固定在卡槽内。

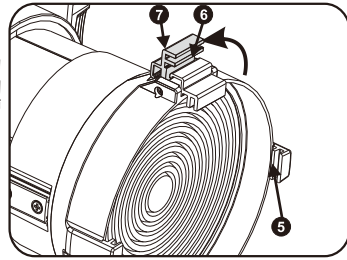

操作面板说明

按键分为:上、下、中、左、右五键菜单键

在第一级菜单里:上、下、左、右键为选择菜单,中键为进入第二级子菜单

在第二级菜单里:上、下、左、右键为选择子菜单,中键为进入下一级菜单

在第三级菜单里:上、下键为选择菜单,左、右键为修改的参数,按中键为确定或返回

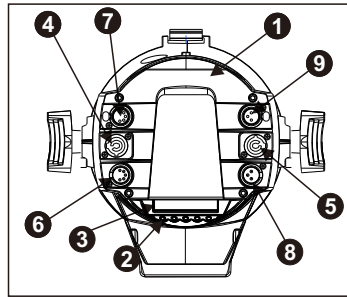
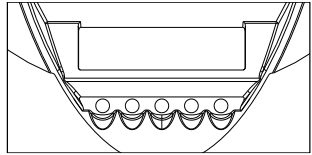

1. 后盖
2. 五位控制按键
3. 液晶屏显示屏
4. 电源输入
5. 电源输出
6. 五芯信号输入
7. 五芯信号输出
8. 三芯信号输入
9. 三芯信号输出

- UP DOWN ENTER LEFT RIGHT
- 【上】 【UP】 上选择键
 【下】 【DOWN】 下选择键
 【中】 【ENTER】 确定或返回
 【左】 【LEFT】 左选择键或参数递增
 【右】 【RIGHT】 右选择键或参数递减

一般故障检修

故障描述	采取对策
灯具无法正常启动	1. 检查电源保险丝是否烧断
灯具能正常发光,但不受控制器控制	1. 检查灯具的DMX 起始地址设置是否正确 2. 检查XLR 信号线是否损坏
灯具工作时时断时续	检查风扇是否正常工作,灰尘是否堵塞风扇及风扇网
光线暗淡,亮度明显下降	1. 检查内外部光学系统是否清洁
光束失真严重	1. 检查透镜是否破裂 2. 清洁透镜灰尘或油污

产品规格

●型号	VIVI-200H-AAB-S
●额定电压	AC90V~260V
●额定功率	250W
●色温	3200K/6000K
●最高环境温度	<40℃
●最高表面温度	<60℃
●使用湿度	15-75%
●总重量	12.5 kg
●信号传输	DMX512
●电源线	PVC1.5平方 PVC1.5 square
●灯体材料	拉铝 塑胶 (Tensile aluminum) (Plastic)
●灯体颜色	黑色 Black
●功率因数	≥0.95 (满载Full Load)

菜单结构

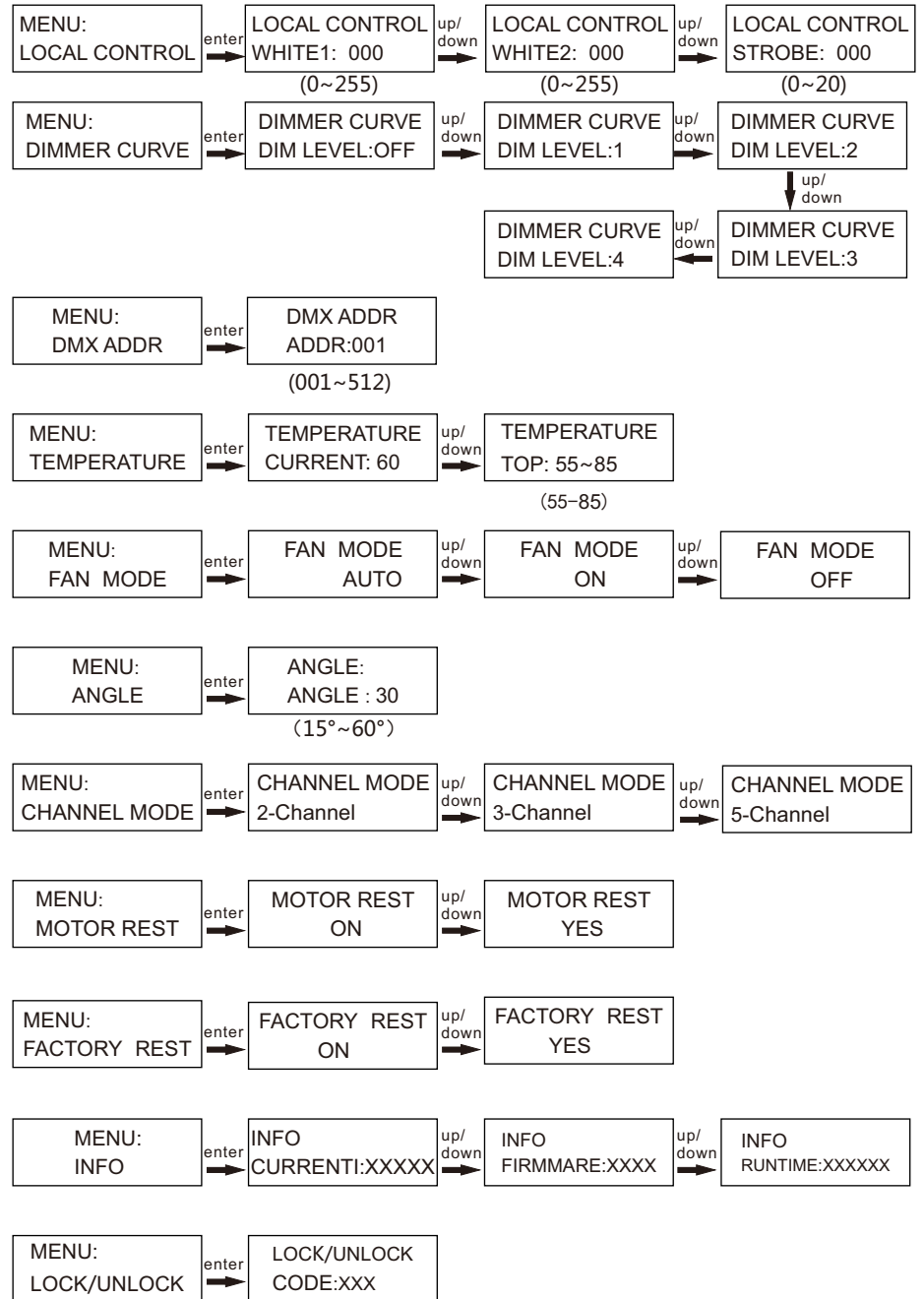

菜单说明 静态模式

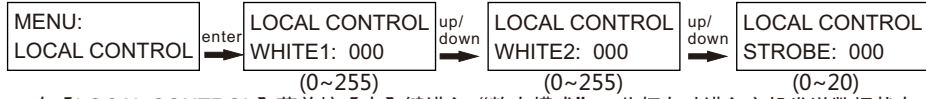

1. 在【LOCAL CONTROL】菜单按【中】键进入“静态模式”，此灯自动进入主机发送数据状态
2. 按【左】/【右】键选择子菜单：【White1】、【White2】、【Strobe】
3. 按【中】键返回主菜单（“外部控制模式”）

调光曲线模式

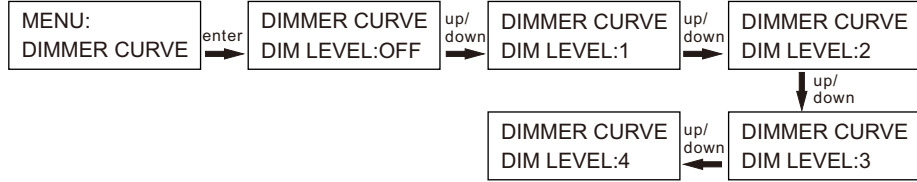

1. 在【DIMMER CURVE】菜单按【中】键进入“调光曲线模式”，
2. 按【上】/【下】键选择调光曲线参数修改后的参数立即生效
3. 按【中】键返回主菜单（“外部控制模式”）

DMX512地址码设置

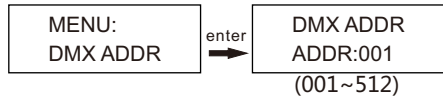

1. 在【DMX ADDR】菜单按键进入，此时“外部控制模式”
2. 按【上】/【下】键选择【001~512】数值
3. 按【中】键返回主菜单参数修改后的参数立即生效（“外部控制模式”）

温度保护



1. 在【TEMPERATURE】菜单按键【中】进入，此时依然为“外部控制模式”
2. 按【右】/【左】键选择【CURRENT】或者【TOP】在界面可以看到当前摄氏温度（注意：受硬件材料和安装位置的影响，此温度可能并不精确，只是作为设置保护温度的参考值），按键【中】返回主菜单（“外部控制模式”）
3. 在【TOP】界面可以看到保护温度数值，按【上】/【下】键修改保护温度（范围：55~85）。
4. 按【中】键返回主菜单（“外部控制模式”）

风扇设置

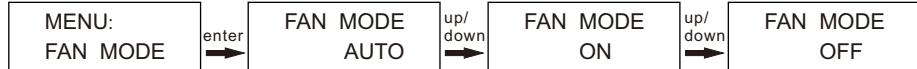

1. 在【FAN MODE】菜单按键进入，按【中】键选择风扇设置，进入菜单设置界面
2. 按【上】/【下】键选择【AUTO】【ON】【OFF】数值修改后的参数立即生效
3. 按【中】键返回主菜单（“外部控制模式”）

光斑角度

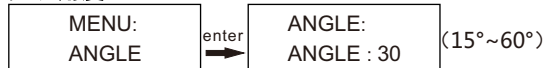

1. 在【ANGLE】菜单按键进入，按【中】键选择光斑角度设置，进入菜单设置界面
2. 按【上】/【下】键选择【15】修改数值，修改后的参数立即生效
3. 按【中】键返回主菜单（“外部控制模式”）

通道模式

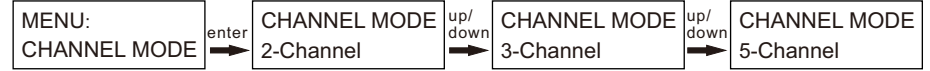

2通道模式

通道	数值	控制功能
1	0~255	暖白
2	0~255	冷白

3通道模式

通道	数值	控制功能
1	0~255	暖白
2	0~255	冷白
3	0~255	调焦

5通道模式

通道	数值	控制功能
1	0~255	总调光
2	0~255	暖白
3	0~255	冷白
4	0~255	色温选择
5	0~255	调焦

1. 在【Channel_Mode】菜单按【中】键进入通道菜单界面，此时依然是“外部控制模式”
2. 按【左】/【右】键选择子菜单：【2-Channels Mode】【3-Channels Mode】【5-Channels Mode】。
3. 按【中】键返回主菜单参数修改后的参数立即生效（“外部控制模式”）

电机复位



1. 在【MOTOR REST】菜单按【中】键进入菜单界面，按【左】/【右】键选择【NO】与【YES】
2. 按【中】键选择【Rest】将会恢复最开始设置前的状态
3. 按【中】键返回主菜单（“外部控制模式”）

灯具参数复位

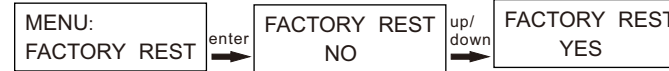

1. 在【FACTORY REST】菜单按【中】键进入菜单界面，按【左】/【右】键选择【NO】与【YES】
2. 按【中】键选择【Rest】将会恢复最开始设置前的状态
3. 按【中】键返回主菜单（“外部控制模式”）

灯具信息

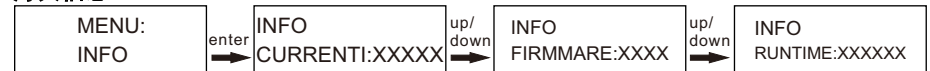

1. 在【INFO】菜单按键进入菜单界面
2. 按【左】/【右】键选择【CURRENTI】或者【FIRMWARE】【RUNTIME】在界面可以看到当前当前使用电流，灯具生产批次号，灯具使用时间。
3. 按【中】键返回主菜单（“外部控制模式”）

灯具注册



1. 在【LOCK/UNLOCK】菜单按【中】键进入菜单界面
2. 按【左】/【右】键选择在界面可以看到当前注册选择从0到9
3. 按【中】键返回主菜单（“外部控制模式”）